

# Redne stezaljke

Vijčani priključak, opružni priključak, priključak stopicama, priključak stopica-vijak

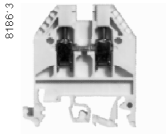

AB1-VV

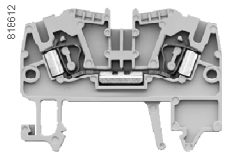

AB1-RR

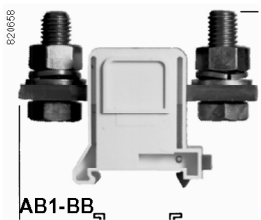

AB1-BB

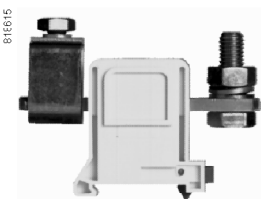

AB1-BC

## Stezaljke sa vijčanim priključcima - sive i plave(1) (ugradnja na DIN, C i OMEGA šine)

Nazivni presjek kabela	Dubina	Presjek kabela			Pakiranje	Jedinična referenca (1)	Težina
		Savijljivi kabel	Kruti kabel	Kruti kabel			
mm <sup>2</sup>	mm	mm <sup>2</sup>	mm <sup>2</sup>	mm <sup>2</sup>			kg
2.5	5	0.5...2.5	0.5...1.5	0.5...4	100	AB1-VV235U	0.007
4	6	0.5...4	0.5...2.5	0.5...6	100	AB1-VV435U	0.008
6	8	0.5...6	0.5...6	0.5...10	100	AB1-VV635U	0.015
10	10	1...10	1...10	1...16	50	AB1-VVN1035U	0.026
16	12	2.5...16	2.5...16	6...25	50	AB1-VVN1635U	0.040
35	16	6...35	6...35	10...50	20	AB1-VVN3535U	0.071
70	24	16...70	16...70	16...95	20	AB1-VVN7035U	0.173
150	28	35...150	35...150	35...185	10	AB1-VVN15035U	0.267

## Stezaljke sa opružnim priključcima (ugradnja na DIN i OMEGA šine)

Nazivni presjek kabela	Dub.	Broj priključaka	Presjek kabela			Pakiranje	Jedinična referenca	Težina
			Savijljivi kabel	Kruti kabel	Kruti kabel			
mm <sup>2</sup>	mm		mm <sup>2</sup>	mm <sup>2</sup>	mm <sup>2</sup>		kg	
2.5	5	2	0.5...2.5	0.5...1.5	0.5...4	100	AB1-RR235U2GR	0.007
		3	0.5...2.5	0.5...1.5	0.5...4	100	AB1-RR235U3GR	0.008
		4	0.5...2.5	0.5...1.5	0.5...4	100	AB1-RR235U4GR	0.008
4	6	2	0.5...4	0.5...2.5	0.5...6	100	AB1-RR435U2BL	0.009

## Stezaljke sa priključcima za stopice (ugradnja na DIN i OMEGA šine)

Nazivni presjek kabela	Dubina	Presjek kabela			Pakiranje	Jedinična referenca	Težina
		Savijljivi kabel	Kruti kabel	Kruti kabel			
mm <sup>2</sup>	mm	mm <sup>2</sup>	mm <sup>2</sup>	mm <sup>2</sup>			kg
95	32	do 95		do 95	10	AB1-BB9535	0.169
185	42	do 185		do 185	10	AB1-BB18535	0.250
240	42	do 240		do 240	10	AB1-BB24035	0.265

## Stezaljke sa priključcima stopica-vijak (ugradnja na DIN i OMEGA šine)

Nazivni presjek kabela	Dubina	Presjek kabela			Pakiranje	Jedinična referenca	Težina
		Savijljivi kabel	Kruti kabel	Kruti kabel			
mm <sup>2</sup>	mm	mm <sup>2</sup>	mm <sup>2</sup>	mm <sup>2</sup>			kg
95	32	16...95		16...95	10	AB1-BC9535	0.236
150	42	25...150		25...150	10	AB1-BC15035	0.277
240	42	35...240		35...240	10	AB1-BC24035	0.287

(1) Za plave stezaljke potrebno je dodati BL na kraj reference. Na primjer: AB1-VV235U se mijenja u AB1-VV235UBL

# Redne stezaljke

Za zaštitno uzemljenje i za cilindrične osigurače

318616

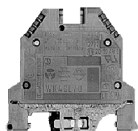

AB1-TP

## Stezaljke za zaštitno uzemljenje - žuto zelene (ugradnja na DIN, C i OMEGA šine)

Nazivni presjek kabela	Dubina	Presjek kabela			Pakiranje	Jedinična referenca	Težina
		Savitljivi kabel Bez kabel. završetka	Savitljivi kabel Sa kabel. završetkom	Kruti kabel			
mm <sup>2</sup>	mm	mm <sup>2</sup>	mm <sup>2</sup>	mm <sup>2</sup>			kg
4	6	0.5...4	0.5...2.5	0.5...6	100	AB1-TP435U	0.025
6	8	0.5...6	0.5...6	0.5...10	100	AB1-TP635U	0.042
10	10	1...10	1...10	1...16	50	AB1-TP1035U	0.057
16	12	2.5...16	2.5...16	6...25	50	AB1-TP1635U	0.076
35	16	6...35	6...35	10...50	20	AB1-TP3535U	0.127

318617

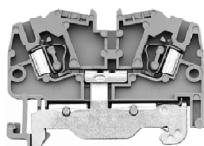

AB1-RRTP

## Stezaljke za zaštitno uzemljenje sa opružnim priključcima

Nazivni presjek kabela	Dubina	Presjek kabela			Broj priključaka	Pakiranje	Jedinična referenca	Težina
		Savitljivi kabel Bez kabel. završetka	Savitljivi kabel Sa kabel. završetkom	Kruti kabel				
mm <sup>2</sup>	mm	mm <sup>2</sup>	mm <sup>2</sup>	mm <sup>2</sup>			kg	
2.5	2	0.5...2.5	0.5...1.5	0.5...4	5	100	AB1-RRTP235U2	0.013
	4	0.5...2.5	0.5...1.5	0.5...4	5	100	AB1-RRTP235U4	0.016
4	4	0.5...4	0.5...2.5	0.5...6	6	100	AB1-RRTP435U2	0.015

## Stezaljke za cilindrične osigurače (ugradnja na DIN, C i OMEGA šine)

Nazivni presjek kabela	Dubina	Presjek kabela			Veličina osigurača	Pakiranje	Jedinična referenca	Težina
		Savitljivi kabel Bez kabel. završetka	Savitljivi kabel Sa kabel. završetkom	Kruti kabel				
mm <sup>2</sup>	mm	mm <sup>2</sup>	mm <sup>2</sup>	mm <sup>2</sup>			kg	
10	12	1...10	1...10	1...16	5 x 20 mm	50	AB1-FU10135U	0.040
					5 x 25 mm	50	AB1-FU10235U	0.040
					5 x 30 mm	50	AB1-FU10335U	0.040
					6.2 x 32 mm	50	AB1-FU10435U	0.040

# Redne stezaljke

Za 3-žične senzore, prekidne, dvoredne, za diode ili osigurače (1)

## Stezaljke za 3-žične senzore (1)

Nazivni presjek kabela	Dubina	Signalizacija	Presjek kabela			Pakiranje	Jedinična referenca	Težina
			Savitljivi kabel	Kruti kabel	Kruti kabel			
			Bez kabel. završetka	Sa kabel. završetkom				
mm <sup>2</sup>	mm		mm <sup>2</sup>	mm <sup>2</sup>	mm <sup>2</sup>			kg
<b>Bez zaštitnog vodiča</b>								
2.5	6		0.5...2.5	0.5...1.5	0.5...4	100	AB1-DDP235U	0.010
		24 V (+) LED	0.5...2.5	0.5...1.5	0.5...4	100	AB1-DDP235ULP	0.010
		24 V (-) LED	0.5...2.5	0.5...1.5	0.5...4	100	AB1-DDP235ULM	0.010
<b>Sa zaštitnim vodičem</b>								
2.5	6	-	0.5...2.5	0.5...1.5	0.5...4	100	AB1-DDP235T	0.015
		24 V (+) LED	0.5...2.5	0.5...1.5	0.5...4	100	AB1-DDP235TLP	0.015
		24 V (-) LED	0.5...2.5	0.5...1.5	0.5...4	100	AB1-DDP235TLM	0.015

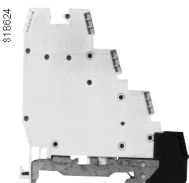

AB1-DDP235T

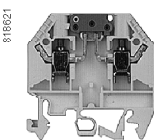

AB1-SC435U

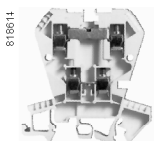

AB1-ET435U

## Prekidne stezaljke (1)

Nazivni presjek kabela	Dubina	Presjek kabela			Pakiranje	Jedinična referenca	Težina
		Savitljivi kabel	Kruti kabel	Kruti kabel			
		Bez kabel. završetka	Sa kabel. završetkom				
mm <sup>2</sup>	mm	mm <sup>2</sup>	mm <sup>2</sup>	mm <sup>2</sup>			kg
4	6	0.5...4	0.5...2.5	0.5...6	100	AB1-SC435U	0.012

## Dvoredne stezaljke (1)

Nazivni presjek kabela	Dubina	Presjek kabela			Pakiranje	Jedinična referenca	Težina
		Savitljivi kabel	Kruti kabel	Kruti kabel			
		Bez kabel. završetka	Sa kabel. završetkom				
mm <sup>2</sup>	mm	mm <sup>2</sup>	mm <sup>2</sup>	mm <sup>2</sup>			kg
4	6	0.5...4	0.5...2.5	0.5...6	100	AB1-ET435U	0.015

## Stezaljke sa vijčanim priključcima za diode, otpornike ili osigurače (1)

Nazivni presjek kabela	Dubina	Presjek kabela			Pakiranje	Jedinična referenca	Težina
		Savitljivi kabel	Kruti kabel	Kruti kabel			
		Bez kabel. završetka	Sa kabel. završetkom				
mm <sup>2</sup>	mm	mm <sup>2</sup>	mm <sup>2</sup>	mm <sup>2</sup>			kg
4	6	0.5...4	0.5...2.5	0.5...6	100	AB1-SF435U	0.012
<b>Pomični nosač za diode, otpornike ili osigurače</b>							
Funkcija		Karakteristike			Pakiranje	Jedinična referenca	Težina
							kg
<b>Za diode ili otpornike</b>					100	AB1-SV1	0.005
<b>Za osigurače (5 x 20 mm)</b>							
		Bez LED			100	AB1-SF520	0.005
		Sa 24 V LED			100	AB1-SF520B	0.005
		Sa 220 V LED			100	AB1-SF520M	0.005

## Stezaljke sa opružnim priključcima za diode ili osigurače (1)

Nazivni presjek kabela	Dubina	Broj priključaka	Presjek kabela			Pakiranje	Jedinična referenca	Težina
			Savitljivi kabel	Kruti kabel	Kruti kabel			
			Bez kabel. završetka	Sa kabel. završetkom				
mm <sup>2</sup>	mm		mm <sup>2</sup>	mm <sup>2</sup>	mm <sup>2</sup>		kg	
4	6	2	0.5...4	0.5...2.5	0.5...6	100	AB1-RRSF435U	0.010
<b>Pomični nosač za diode ili osigurače</b>								
Funkcija		Karakteristike			Pakiranje	Jedinična referenca	Težina	
							kg	
<b>Za diode</b>								
					100	AB1-SV1	0.005	
			1N4007-1		100	AB1-SV2	0.005	
<b>Za osigurače (5 x 20 mm)</b>								
			Bez LED		100	AB1-SF520	0.005	
			Sa 24 V LED		100	AB1-SF520B	0.005	
			Sa 220 V LED		100	AB1-SF520M	0.005	

(1) Ugradnja na DIN, C i OMEGA šine.

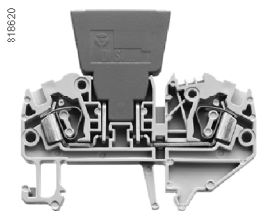

AB1-RRSF



AB1-SV1

816625

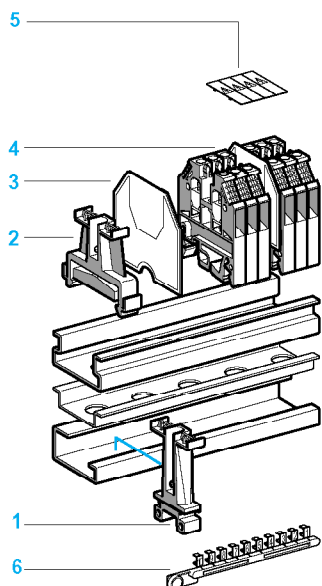

- 1 Plastična ili metalna krajnja pločica  
 2 Plastična ili metalna krajnja pločica  
 3 Krajnji poklopac  
 4 Pregradna pločica  
 5 Poklopac za energetske priključke  
 6 Nosač 10 oznaka

## Dodatni pribor

Opis	Debljina mm	Za stezaljke	Pakiranje	Jedinična referenca	Težina kg		
<b>Metalna krajnja ploč.</b> (na DIN ili OMEGA šinu)	8	Sve	100	<b>AB1-AB8M35</b>	0.007		
<b>Plast. krajnja ploč.</b> (na DIN ili OMEGA šinu)	8	Sve	100	<b>AB1-AB8P35</b>	0.006		
<b>Krajnji poklopac</b>	1.5	AB1-VV235U, 435U	50	<b>AB1-AC24</b>	0.002		
		AB1-VV635U	50	<b>AB1-AC6</b>	0.003		
	2	AB1-VVN1035U	10	<b>AB1-ACN10</b>	0.004		
		AB1-VVN1635U	10	<b>AB1-ACN16</b>	0.005		
<b>Pregradna pločica</b>	3	AB1-VV235U, 435U	50	<b>AB1-AS24</b>	0.002		
		AB1-VV635U	50	<b>AB1-AS6</b>	0.003		
	3	AB1-VV1035U	10	<b>AB1-ASN10</b>	0.004		
		AB1-VV1635U	10	<b>AB1-ASN16</b>	0.006		
		AB1-VV235U	100	<b>AB1-CS2</b>	0.001		
		AB1-VV435U	100	<b>AB1-CS4</b>	0.001		
<b>Poklopac za energetske priključke</b>	3	AB1-VV635U	100	<b>AB1-CS6</b>	0.002		
		AB1-VVN1035U	10	<b>AB1-CSN10</b>	0.001		
		AB1-VVN1635U	10	<b>AB1-CSN16</b>	0.001		
		AB1-VVN3535U	10	<b>AB1-CSN35</b>	0.001		
		AB1-VVN7035U	10	<b>AB1-CSN70</b>	0.001		
		<b>Kratkospojnici izolirani za 10 polova</b>	3	AB1-VV235U	50	<b>AB1-ALN210</b>	0.010
				AB1-VV435U	50	<b>AB1-ALN410</b>	0.015
AB1-VV635U	50			<b>AB1-ALN610</b>	0.030		
AB1-VV1035U	50			<b>AB1-ALN1010</b>	0.058		
AB1-VV1635U	50			<b>AB1-ALN1610</b>	0.125		
<b>10 brojčanih oznaka</b>		Sve	25	<b>AB1-R●●(1)</b>	0.002		
<b>10 slovčanih oznaka</b>		Sve	25	<b>AB1-G●(1)</b>	0.002		

(1) Nadopuniti referencu sa: V 0 1 2 3 4 5 6 7 8 9 11 12 13  
 Oznaka: prazna 0 1 2 3 4 5 6 7 8 9 0 do 9 + -

(2) Nadopuniti referencu sa slovom (A-Z) npr. slovo X **AB1-GX**

Ostali pribor na upit.